



Berner Fachhochschule  
Haute école spécialisée bernoise  
Bern University of Applied Sciences



Bild: [IT Security Journal](#)

# Notwendigkeit der Privacy

Prof. Dr. Eric Dubuis  
Berner Fachhochschule

45. Face to Face Meeting / Digitaltag 2019, Dienstag, 3. September 2019

► Research Institute for Security in the Information Society



Sicherheit ja, aber...



Bild: Dubuis

Also...



Bild: [Wikipedia](#)

Wo könnte die Privacy gefährdet sein?

## ... beim genauen Messen des Energieverbrauchs

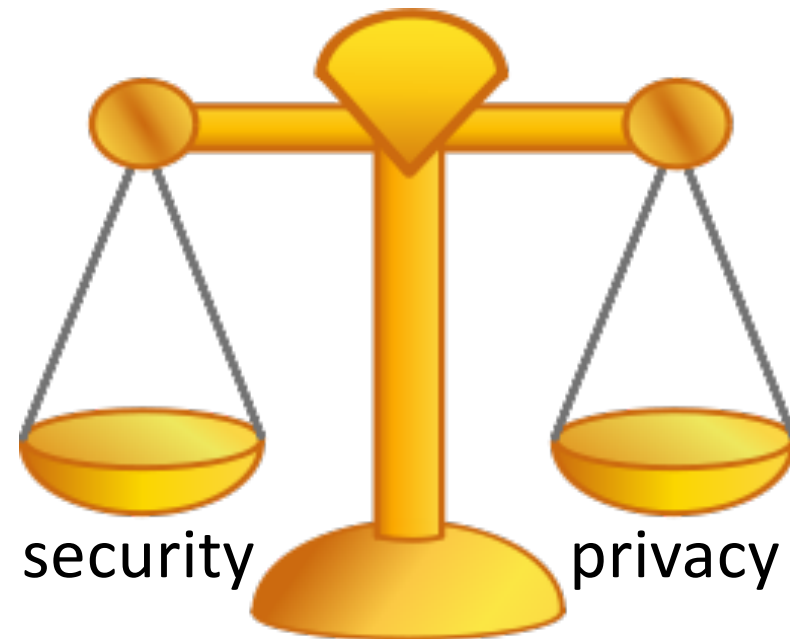
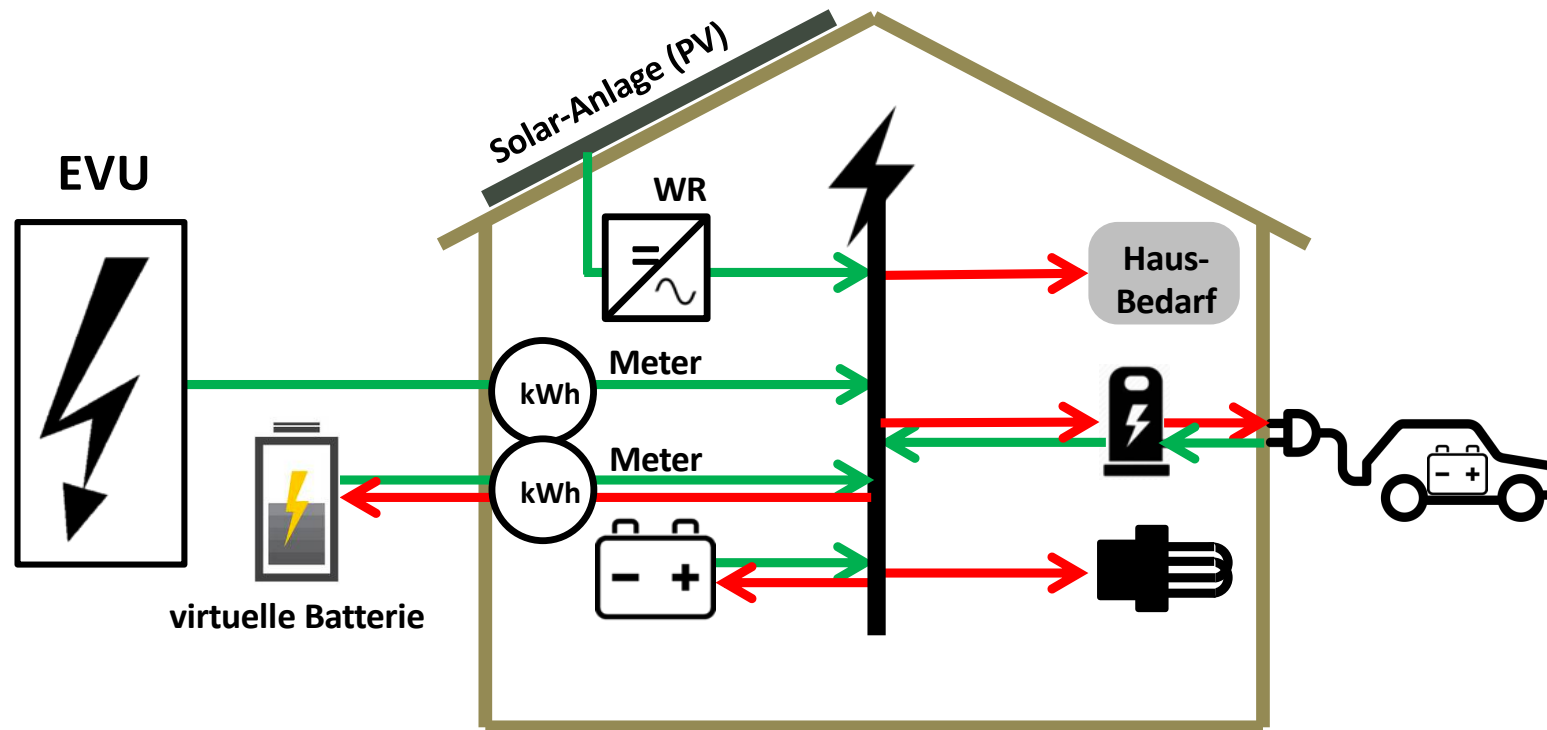

## Durchschnittliche Bezugsleistung

30 Tage, 2-Personen-Haushalt

- Durchschnitt (30 Tage)
- Durchschnitt (E.ON Lastgang)
- Tagesverlauf



Bild: <https://www.solarautonomie.de/durchschnittlicher-stromverbrauch/>



... beim Aufzeichnen der Trackingdaten



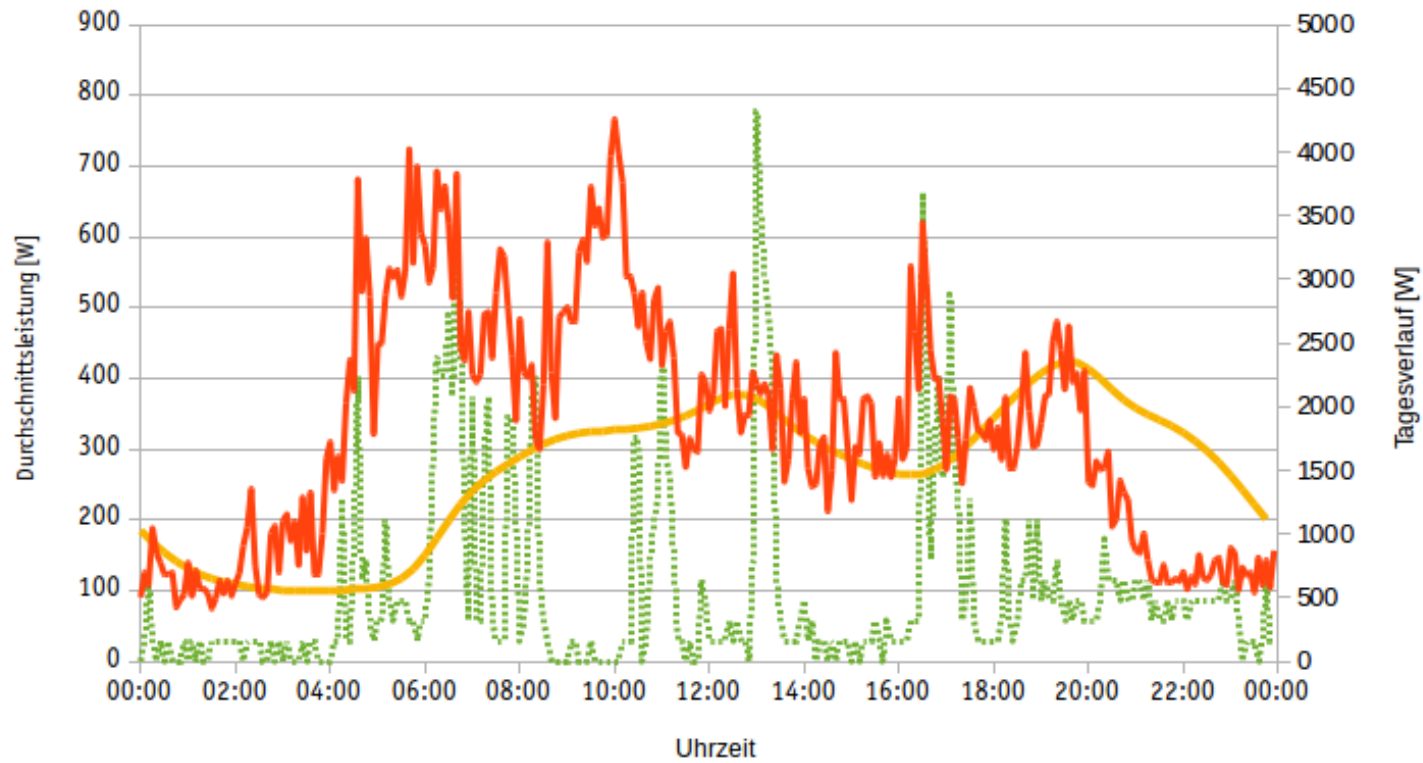
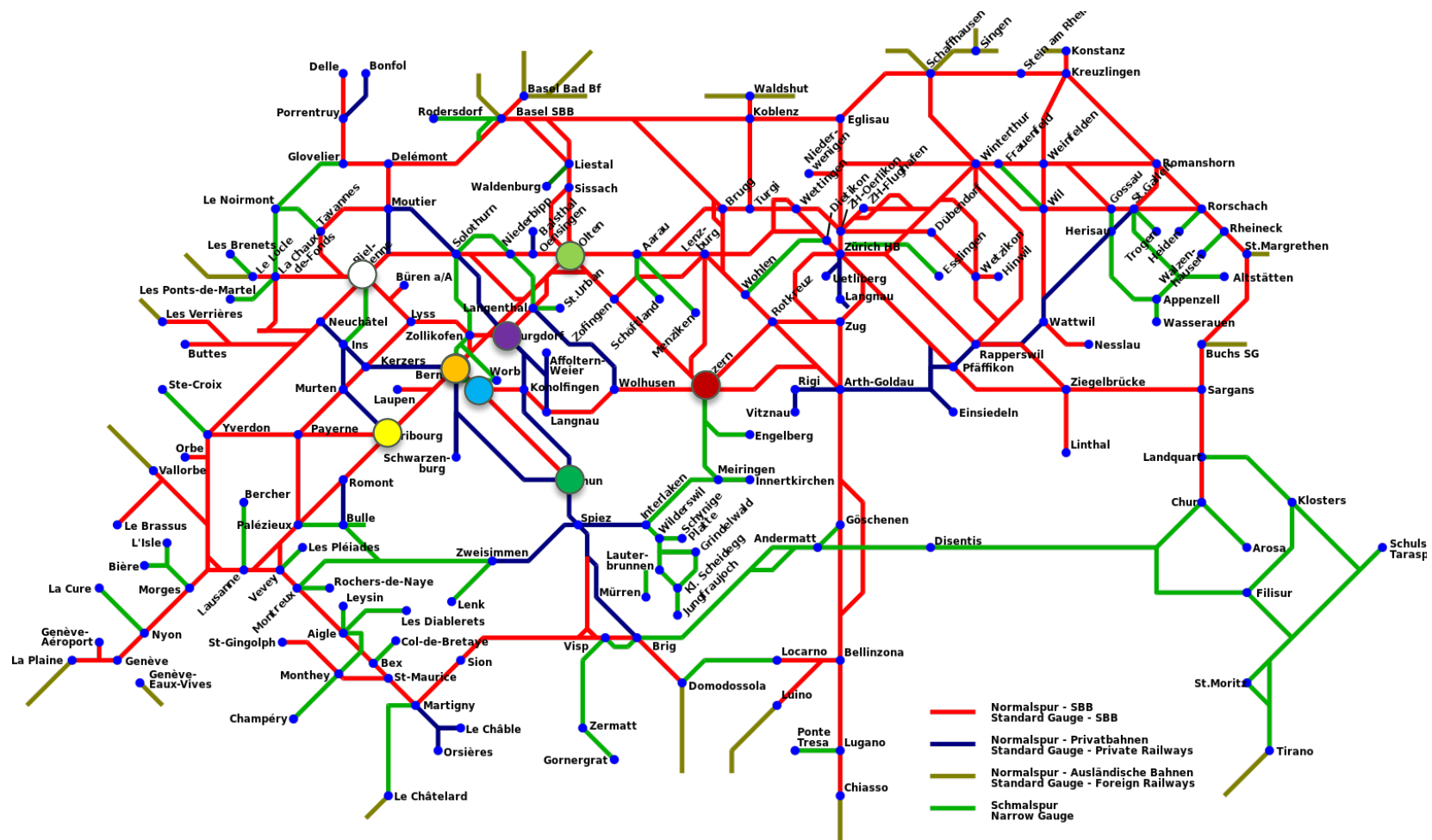

Was können wir tun?

«*Privacy by Design* bedeutet, dass der Datenschutz bereits bei der Konzipierung und Entwicklung von Software und Hardware zur Datenverarbeitung berücksichtigt wird. [...]»

Quelle: [Jörg Schliske, TÜV Nord Group \(21.08.2018\)](#)

... am Beispiel Mobility Apps



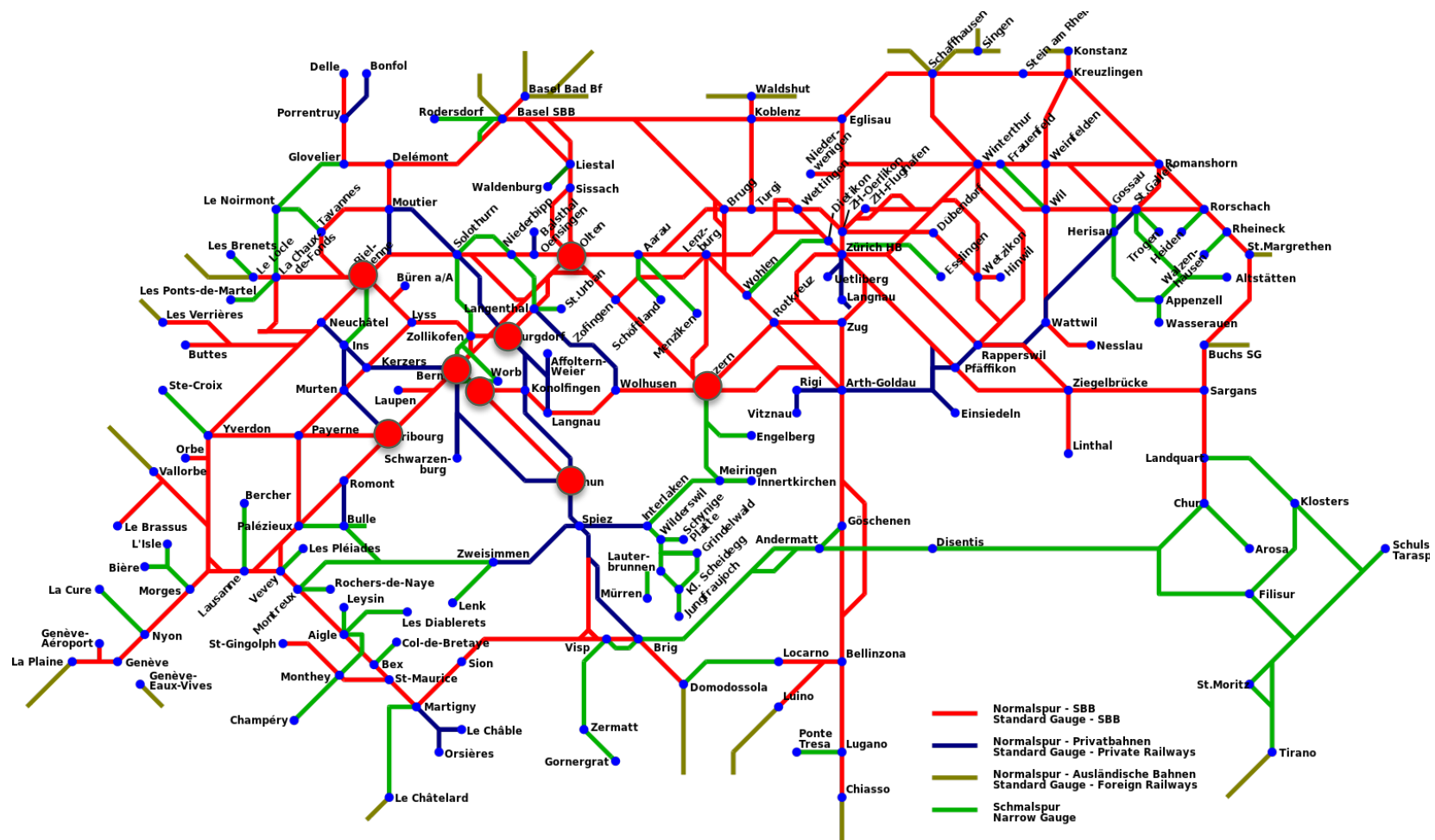

## Anonyme Mobilität kurz erklärt...



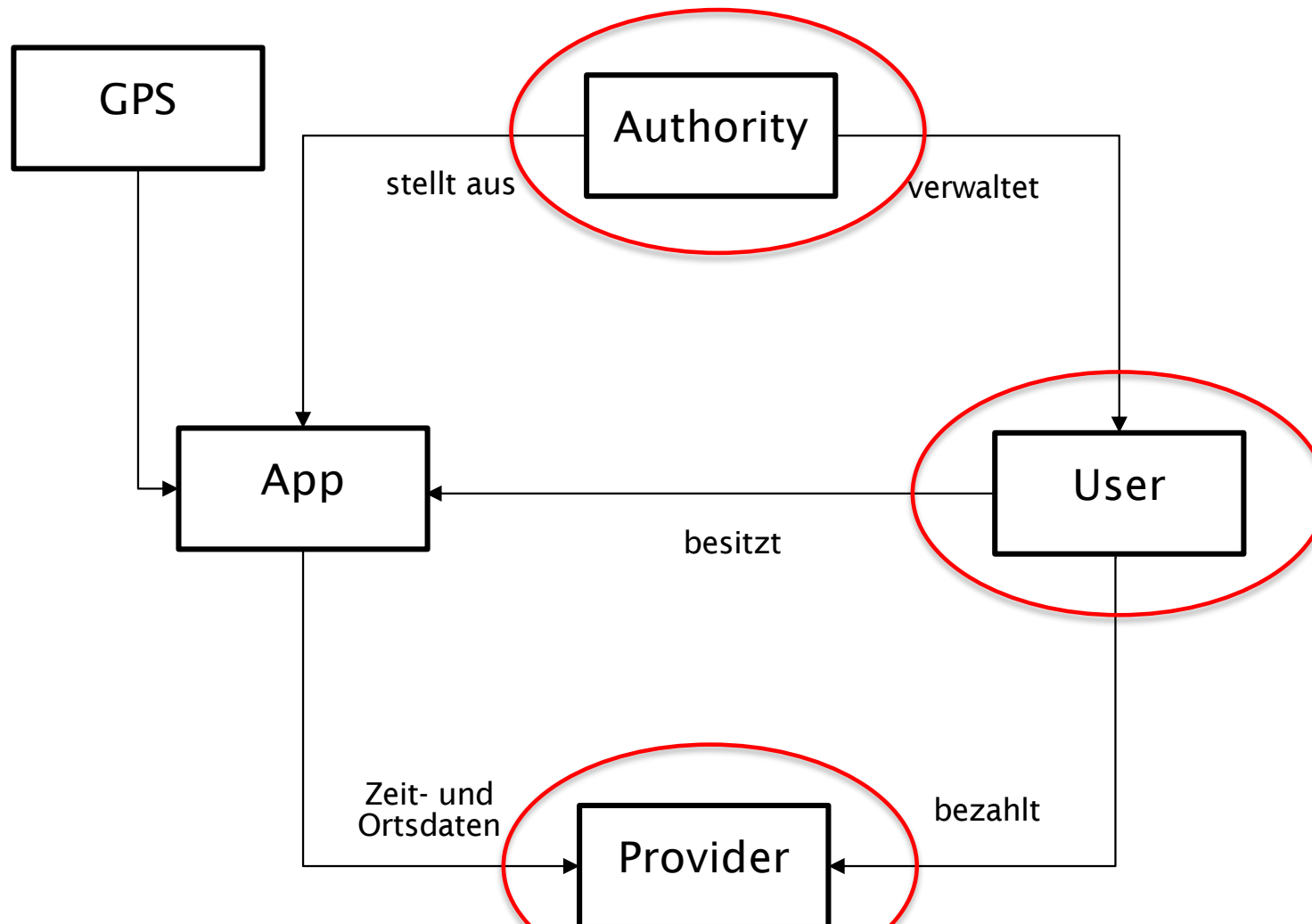



# Initialisierung

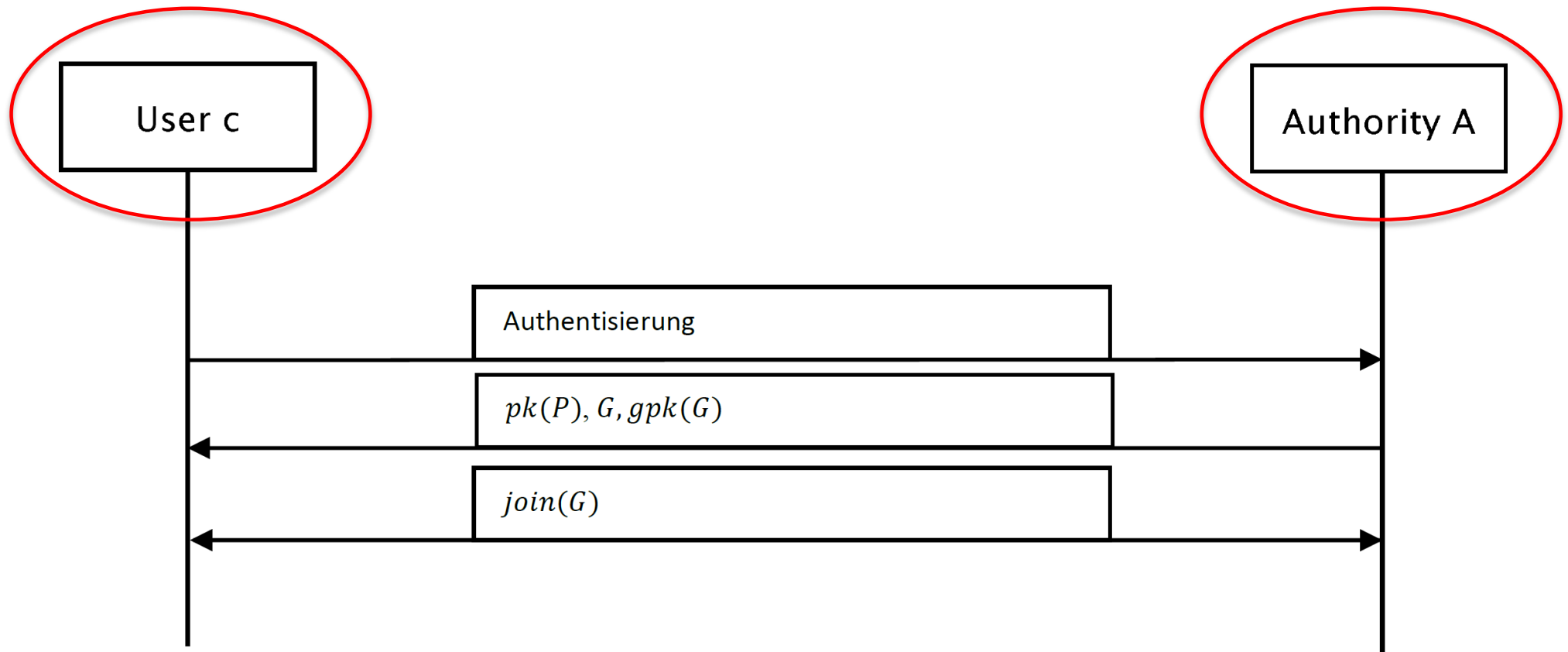

## Beim Reisen...

Die Mobilapplikation sendet Positions-Tupel an den Provider

$[\{l, t, G\}, Gs_c(h(l, t))]$

# Preisbestimmung

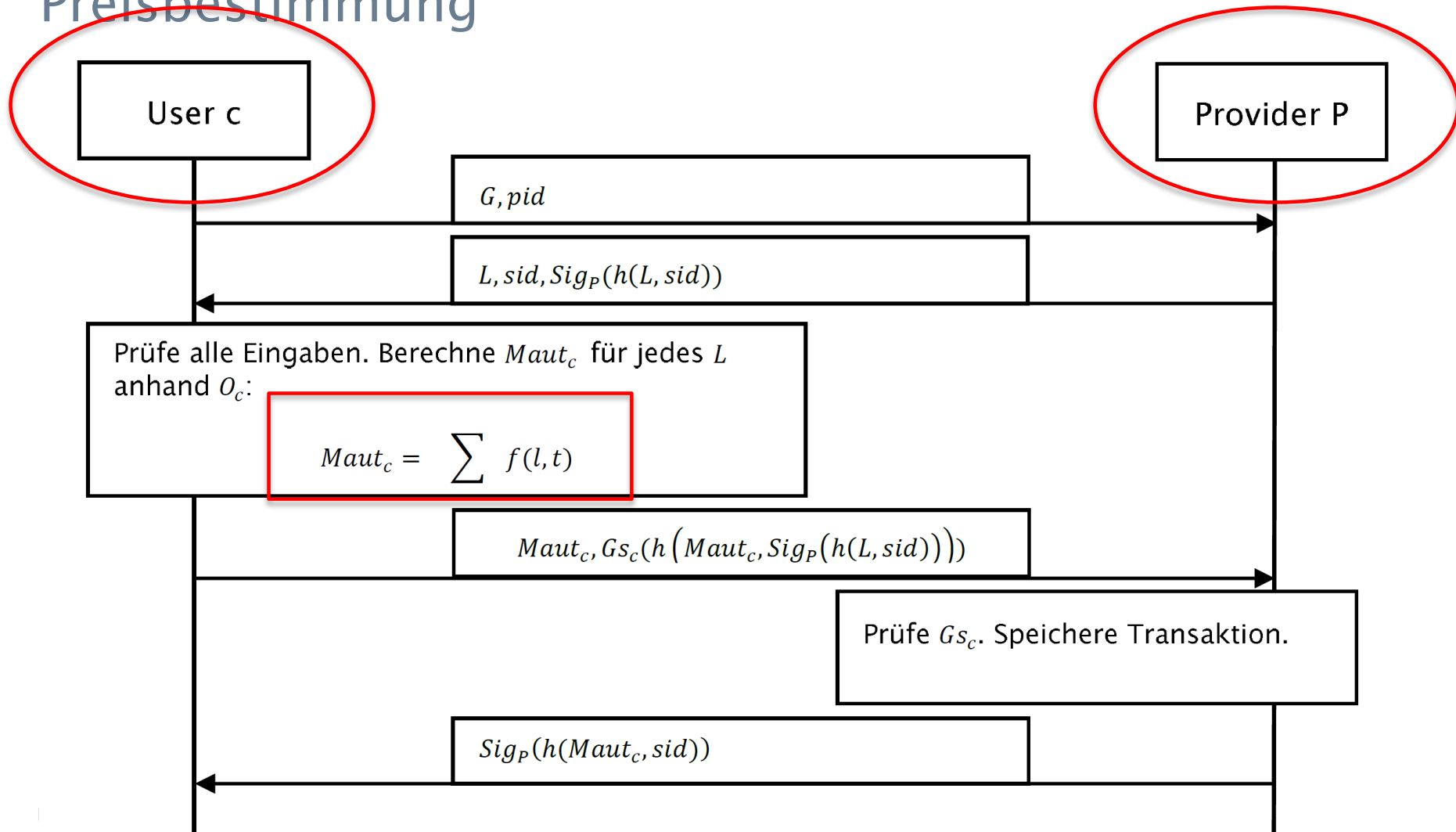

Take away

- ▶ (Hypothese) Privacy wird mehr und mehr ein Thema
- ▶ (Mehr) Privacy ist machbar
- ▶ Privacy kann zu Mehrkosten bei den Kunden führen  
(kein «*best price*» mehr möglich)

Das heisst auch:

- ▶ **Um die positiven Seiten der Digitalisierung ausnützen zu können, braucht es oft neue Lösungsansätze**

Eric Dubuis

[eric.dubuis@bfh.ch](mailto:eric.dubuis@bfh.ch)

RISIS

[risis.bfh.ch](http://risis.bfh.ch)